



イベント開催ガイド (COREDO室町テラス版)



大屋根広場
江戸通りファサード
室町3丁目地下歩道
地下歩道エントランス

Ver.202601

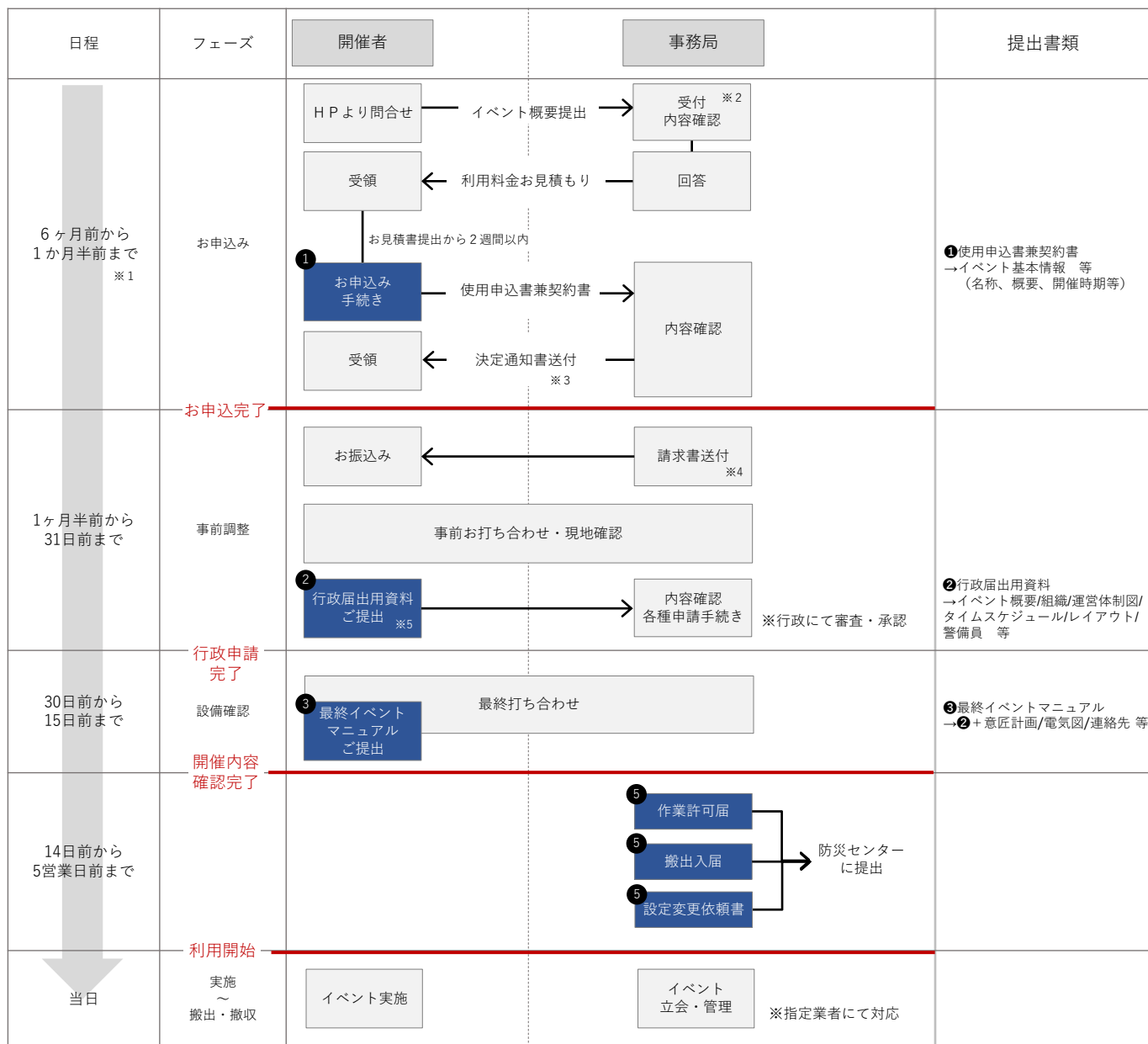

- ※1 施設利用日の6か月前より申込みが可能です。
各施設の仮押さえ期間はご依頼があつてから2週間までとなります。
- ※2 審査にお時間を頂く場合がございます。
・食品の取り扱いがある場合は、当法人担当者と対応方法をご相談ください。
・企画内容の改善などをご相談させて頂く場合がございます。
・当法人及び中央区の審査の上、場合によっては、開催内容の改善並びに開催計画の中止をお願いする場合がございます。
- ※3 決定通知をもって契約成立とさせていただきます。また、決定通知以降は利用規約に基づいたキャンセル料が発生いたします。
- ※4 契約成立後、請求書を発行させていただきます。施設利用料金は、ご利用日の7日前迄にお支払いください。
ご入金を確認できない場合はイベント中止となり、以降ご利用いただけません。なお、この場合においても規定に基づいたキャンセル料が発生いたします。
また、利用後であっても、追加料金等が発生した場合には請求させていただくこともございます。あらかじめご了承ください。
- ※5 ご利用に際しては、施設利用にあつての各種届の提出も必要となります。届け出書類の種類はご利用スペースや実施内容により異なります。
詳細内容、締切等は、事前のお打合せや現地の下見をされる際に随時ご説明いたします。
- ※6 イベント内容並びに各種届の種類によっては、上記のフローと順番が異なる場合もございます。その場合は随時ご案内いたします。
- ※7 撮影される際は事前にご相談のうえ、別途撮影申請書を提出してください。

1F

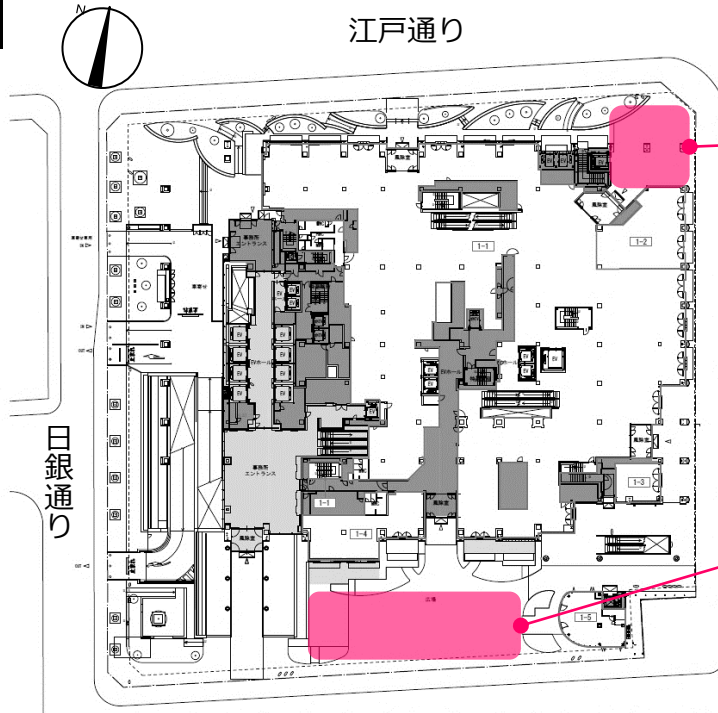

江戸通りファサード

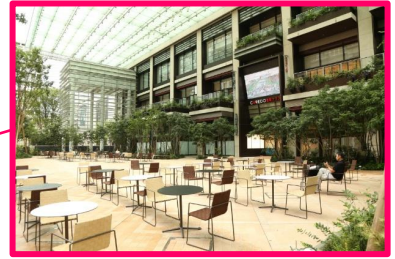

大屋根広場

B1F

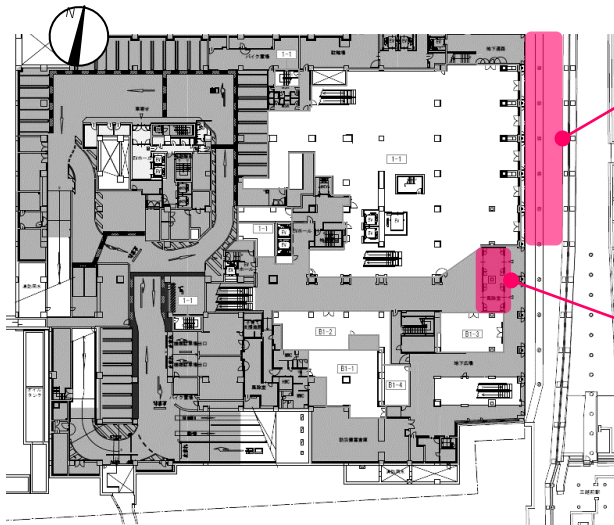

室町3丁目地下歩道



地下歩道エントランス

場所	環境	名称	サイズ
1F	屋外	大屋根広場	約500㎡
		江戸通りファサード	約50㎡
B1F	屋内	室町3丁目地下歩道	約311㎡
		地下歩道エントランス	約37㎡



基本会場費（当日0:00～24:00）

全日 ￥1,000,000/日（税別）

※設営撤去のみでのご利用は会場料の半額を申し受けます。

スペース貸出

○

サインージ利用

○ ※有料



『COREDO室町テラス』の南側に位置する、季節を感じる広々とした開放感あふれる空間で、様々なイベントに対応する設計が施されています。オフィスワーカーやショッピングで集う人々の憩いの場として、四季折々のイベントやオープンカフェにも最適です。

ご利用条件

- ①日本橋の街の賑わいの醸成に資する内容（※）であること。
 - ②一般社団法人日本橋室町エリアマネジメントによる審査及び、中央区による確認を受けること。
- ※ 街の賑わいの醸成とは、幅広い客層の来街者の増加、街中での回遊増を見込み、街全体の活性化に寄与できること。

使用可能時間

平日8:00～10:00通行の妨げとなるため搬入不可
ただし、パーティー等で囲った区画内での作業は可

0:00

8:00

10:00

22:00

24:00～

搬入・設営
可能時間

搬入不可
(土日は可)

イベント使用可能時間

搬出・撤去
可能時間

応相談

- ※車両乗り入れ可能時間 0:00～7:00および23:00～24:00（総重量20t制限/要養生）※ウッドデッキ部は乗入不可
※電動工具使用不可時間 0:00～1:00（電動工具以外でも大きな作業音発生はNG）
※施設営業時間中の搬入出については要相談

図面

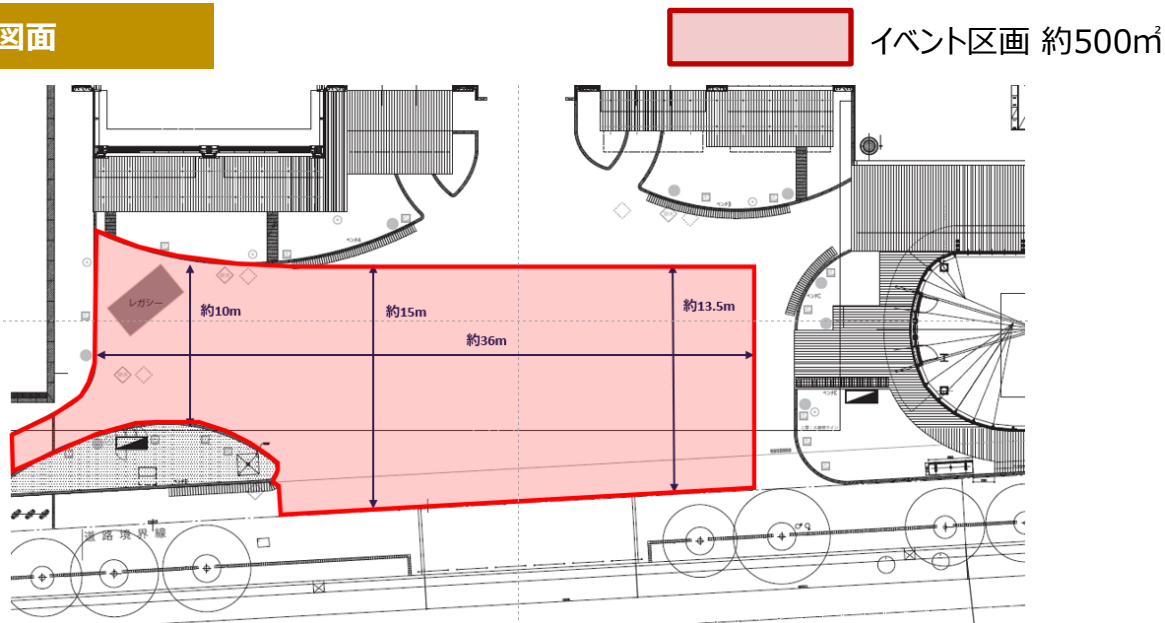

ご利用条件

基本使用可能時間	0:00～24:00 ※平日8:00～10:00は、通行の妨げとなるため搬入不可
イベント使用可能時間	10:00～22:00
面積	約500㎡
床耐荷重	350kg/㎡ ※ウッドデッキ部分は300kg/㎡_点荷重NG
電源	<p>【イベント盤E】 単相3線 150A×1/100-200V 15A100Vコンセント4回路 計12口 三相3線 40A×1/200V</p> <p>【イベント盤F】 単相3線 150A×1/100-200V 15A100Vコンセント4回路 計12口 三相3線 40A×1/200V ※常設の蒸気時計で使用中心につき、イベント時使用は蒸気時計のブレーカーを落とす必要あり</p>
環境	屋外 ※一部屋根/ガーデンセット配置あり
什器高	規制なし ※ただし、3m以上については行政への届出が必要
給排水	散水栓、排水枡あり
基本照明	あり ※ムービング演出照明あり（防水型LEDムービングスポットライト/SGM G-Spot RGBY） 壁面17台 大庇17台 計34台
スピーカー	あり
ネット回線	有線ハブあり 要LANケーブル持込
夜間仮置	可（要警備配置） ※要事前相談
音量制限	80dBまで ※広場中央測定値/三井2号館前65dB

※電源の詳細については、P.7基本概要「イベント電源盤」をご覧ください。



※大屋根広場専用のインターネット回線を使用する場合、イベント実施中に速度低下、その他通信障害等で通信が不安定・使用不可となった場合でも会場として一切の責任を負いかねます。

※音出しについては、以下の通りとなります。

- ・平日は、12:00～13:00および18:00以降のみ可（日中帯はビジネスタイムのため不可）
- ・土日祝は、イベント使用可能時間であれば可（時間外での音出し希望の場合は、要事前相談）

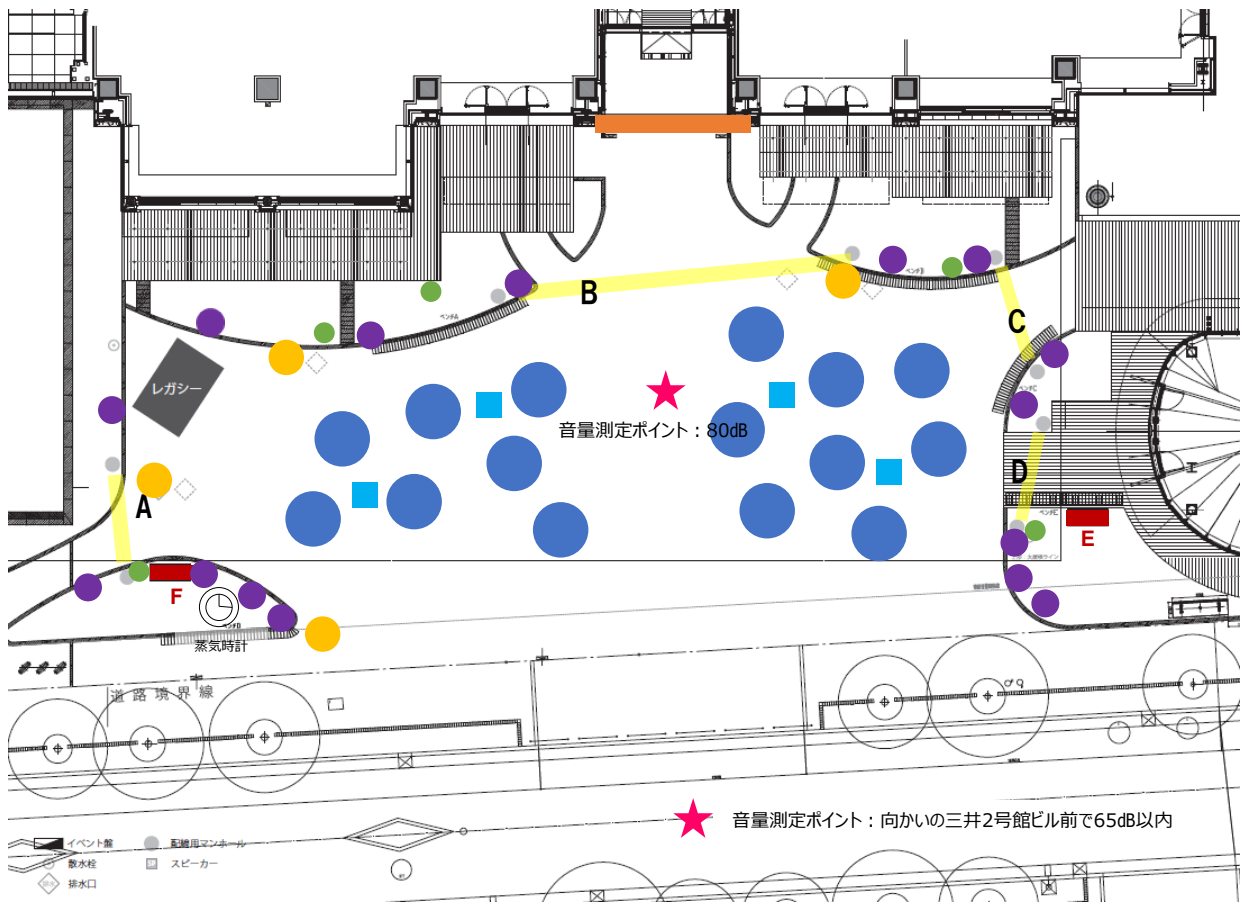
会場設備



電源	 150A/100-200V 40A/200V ※次頁に電源盤詳細記載あり
排水口	 排水枡フタ 700mm角
散水栓	 飲用不可
配線ピット	
サインージ	 大屋根ビッグビジョン
ガーデンセット	 テーブル19台 椅子50脚
ストーブ	 4台 ※冬季のみ

イベント電源盤

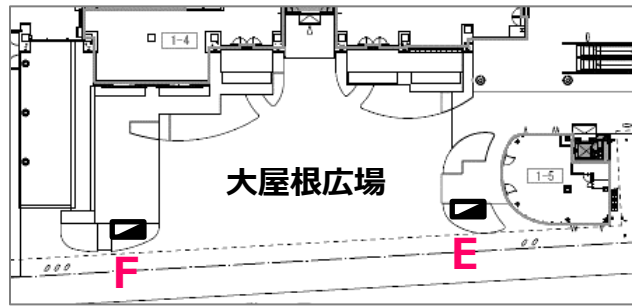

【イベント盤 F】

【イベント盤 E】

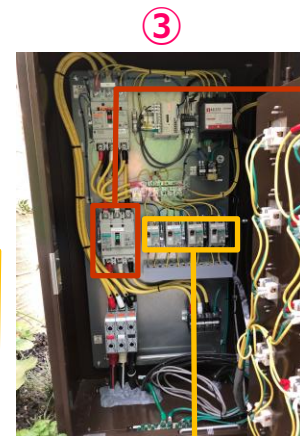
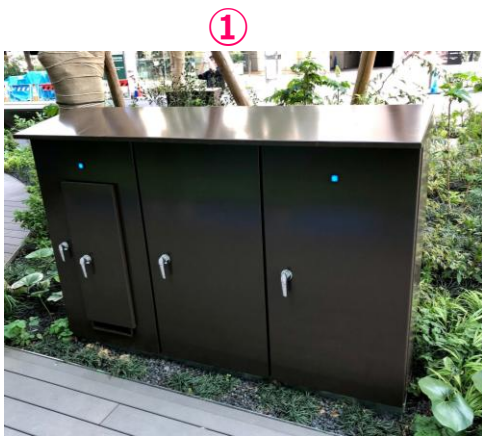
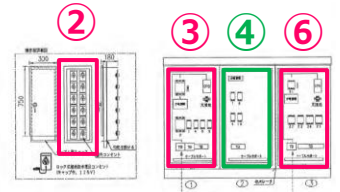
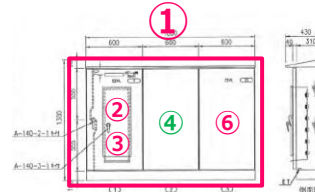
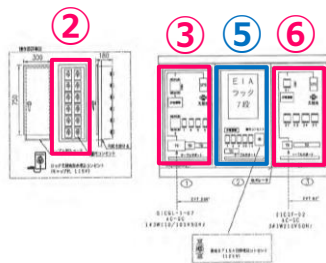
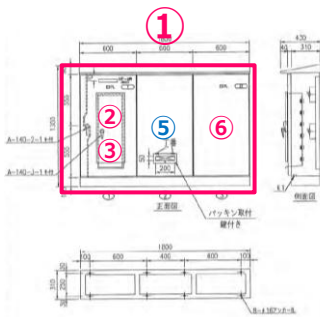

イベント用
ブレーカー
150A/100-200V
(要電気工事)

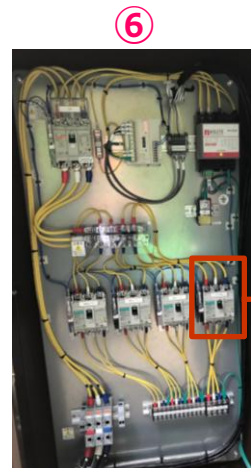
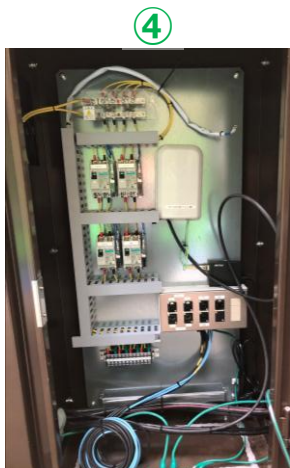

イベント用
ブレーカー
40A/200V
(要電気工事)

※イベント盤Eのみ

※イベント盤Fのみ

レイアウト	<ul style="list-style-type: none"> ・ イベント区画外へのレイアウトは不可です。 ・ 待機列や来場者がイベント占有区画内に収まるよう（一般導線に滲みてないよう）にレイアウトをしてください。 ・ コレド室町テラスのメインエントランスまでの導線が歩道から見て分かるようにしてください。 ・ 店舗のテラス席からの視界を阻害したり（高い壁を立てる、バックヤードが見える等）や歩行者通行を妨げることが予想されるレイアウトはできません。 ・ 道路境界線から50cmのセットバックが必要となります。 ・ 本町通り沿いのポラードは取り外しが可能です。車両乗り入れがある場合は、事前にご相談ください。 ・ 備え付け什器、ストーブ（冬季限定）は設置した状態でのお引渡しとなりますが、開催者側にて移動可能です。移動を行った場合には、イベント終了後に元の位置にお戻しください。 ・ メイン導線はW2.7m以上設けてください。 ・ その他、消防法に準ずる。
装飾・什器	<ul style="list-style-type: none"> ・ 床面シート貼りご希望の場合は、事前にご相談ください。 ・ 既存サイン、店舗の視認性を阻害する造作設置は行えません。 ・ のぼり及びビーズルなどの販促物をご検討の場合は、予めご相談ください。
設備	<ul style="list-style-type: none"> ・ ムービングライト、サイネージをご利用の方は事前にご相談ください。（別途費用） ・ スタッフ利用可能トイレは、一般のお客さまに留意の上、館内にあるトイレをご利用ください。 ・ コレド室町テラス館内には、スタッフ用控室のご用意はございません。 ・ 電源を利用する場合は、施設の電気主任技術者による確認が必要です。申告していない機器を使用することはできませんので、事前にご申告ください。
安全対策	<ul style="list-style-type: none"> ・ 設営撤去時には、必ずエリアをパーテーション等で囲ったうえで作業を行ってください。 ・ テント、サイン類等を設置する場合は、チェーン、紐、固定金具等で強固に固定するなどの安全措置をおこなってください。 ・ 区画内にケーブル・配線等敷設の場合は、躓き対策としてモール等による養生をお願いします。 ・ 突風、暴風などによる倒壊、飛散に備え、十分な安全対策を行ってください。 <ul style="list-style-type: none"> ※テント…風速10mを超えた場合、横幕を撤去 ※パラソル…防災センター対応 <ul style="list-style-type: none"> ・ 早朝の風速確認後、その日の対策を行います。 ・ 上記以外にも、風速次第（10m/s 10秒以上）で畳む場合がございます。 ※荒天時のイベント中止ガイドラインを事前に決めてください。 ・ イベント使用可能時間外の夜間の仮置き、残置については事前相談のうえで可能です。ただし、主催者側の責任にて警備を手配・配置してください。
搬出・搬入	<ul style="list-style-type: none"> ・ トラックでの広場乗り入れ可能ですが、乗り入れ箇所にはコンパネ24mmを敷いてください。 ・ EVカゴ内、ウッドデッキ上の養生は必ず行ってください。 ・ 車両の出入り以外は、エンジンを切ってください。 ・ 本町通りに車両を停めて手運びおよび台車を使っての搬入出される場合は、開催者側にて中央警察署へ道路使用許可申請書を提出のうえ、一般通行者および通行車両に十分配慮のうえ作業を行ってください。
清掃・ゴミ廃棄物処理	<ul style="list-style-type: none"> ・ ゴミは開催者側にてお持ち帰りください。 ・ 飲食を提供するイベント等では、ご来場者による食べこぼしなどで、会場および周辺道路を汚損した場合、開催者側にて清掃を行ってください。 ・ 飲食等の調理・作業エリアは養生を行ってください。 ・ 長期間什器を設置するイベント等では、什器設置跡などが残らないよう撤去時に開催者側にて床面の原状復旧を行ってください。 <ul style="list-style-type: none"> ※翌日以降、事務局にて会場確認し、場合によっては追加清掃等を依頼させていただく可能性もございます。 ・ 清掃および原状復旧に掛かる費用は開催者側の負担でお願いいたします。
その他	<ul style="list-style-type: none"> ・ 音出しを行う場合は、必ず予めご相談ください。 <ul style="list-style-type: none"> ※事前に、隣接の施設や店舗、マンションなどへの周知を行っております。 ※イベント指定業者による測定確認を行っていただきます。 ※平日の音出し可能時間については、事前にご相談ください。 ・ 植栽への立ち入りは原則禁止。（電源設置などのやむを得ない場合を除く。要事前申請）



基本会場費（当日0:00～24:00）

全日 **¥500,000/日**（税別）

※設営撤去のみでのご利用は会場料の半額を申し受けます。

スペース貸出

連動メディア

○

○



施設北側、中央通りと江戸通りの交差点に位置するエントランス前のファサードは、遮る建物がない、視認性に優れた場所です。商業施設の顔であり正面玄関といえる場所です。

ご利用条件

- ①日本橋の街の賑わいの醸成に資する内容（※）であること。
 - ②一般社団法人日本橋室町エリアマネジメントによる審査及び、中央区による確認を受けること。
- ※ 街の賑わいの醸成とは、幅広い客層の来街者の増加、街中での回遊増を見込み、街全体の活性化に寄与できること。

使用可能時間

7:00～10:00は、通行の妨げとなるため搬入不可



※車両乗り入れ可能時間 0:00～7:00および23:00～24:00（総重量20t制限/要養生）

※電動工具使用不可時間 0:00～1:00（電動工具以外でも大きな作業音発生はNG）

※施設営業時間中の搬入出については要相談

図面

イベント占用区画 変形約50㎡

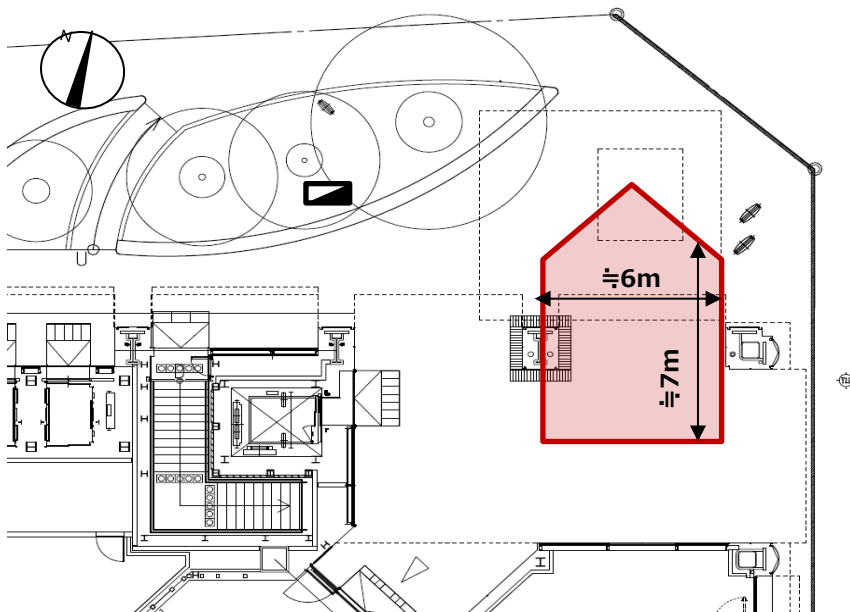



ご利用条件

基本使用可能時間	0:00～24:00 ※7:00～10:00は、通行の妨げとなるため搬入不可
イベント使用可能時間	10:00～22:00
面積	変形約50㎡
床耐荷重	350kg/㎡ ※車両について総重量2tまで（要養生）
電源	15A/100V×12口 15Aコンセント×4回路
環境	屋外 ※一部軒下
什器高	規制なし ※ただし、3m以上については行政への届出が必要
給排水	なし
基本照明	あり
通信端子	なし
夜間仮置	可（要警備配置） ※要事前相談

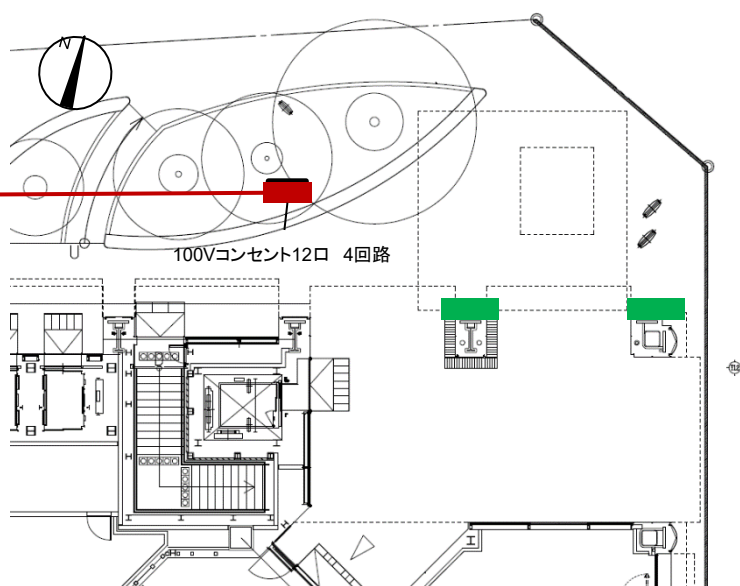
会場設備



電源	 15A/100V×12口 4回路
連動メディア	 ファサードピラー 2本

レイアウト	<ul style="list-style-type: none"> ・歩行者通行を妨げることが予想されるレイアウトはできません。 ※ただし、通行動線を妨げないレイアウトを条件にリースライン外の使用も応相談可。 ・コレド室町テラスのエントランスまでの導線が歩道から見て分かるようにしてください。 ・道路境界線から50cmのセットバックが必要となります。 ・メイン導線はW2.7m以上設けてください。 ・その他、消防法に準ずる。
装飾・什器	<ul style="list-style-type: none"> ・床面シート貼り不可です。 ・のぼり及びイーゼルなどの販促物をご検討の場合は、予めご相談ください。 ・既存サイン、店舗の視認性を阻害する造作設置は行えません。 ※配布物ストック等の美観にご配慮ください。
設備	<ul style="list-style-type: none"> ・スタッフ利用可能トイレは、一般のお客さまに留意の上、館内にあるトイレをご利用ください。 ・コレド室町テラス館内には、スタッフ用控室のご用意はございません。 ・電源を利用する場合は、施設の電気主任技術者による確認が必要です。申告していない機器を使用することはできませんので、事前にご申告ください。
安全対策	<ul style="list-style-type: none"> ・設営撤去時には、必ずエリアをパーテーション等で囲ったうえで作業を行ってください。 ・テント、サイン類等を設置する場合は、チェーン、紐、固定金具等で強固に固定するなどの安全措置をおこなってください。 ・区画内にケーブル・配線等敷設の場合は、躓き対策としてモール等による養生をお願いします。 ・突風、暴風などによる倒壊、飛散に備え、十分な安全対策を行ってください。 ※テント…風速10mを超えた場合、横幕を撤去 ※パラソル…防災センター対応 <ul style="list-style-type: none"> ・早朝の風速確認後、その日の対策を行います。 ・上記以外にも、風速次第（10m/s 10秒以上）で畳む場合がございます。 ※荒天時のイベント中止ガイドラインを事前に定めてください。 ・イベント使用可能時間外の夜間の仮置き、残置については事前相談のうえで可能です。ただし、主催者側の責任にて警備を手配・配置してください。
搬出・搬入	<ul style="list-style-type: none"> ・車両乗り入れ可能。但し、乗り入れ箇所にはコンパネ24mmを敷いてください。 ※総重量2tまで。 ・EVカゴ内、ウッドデッキ上の養生は必ず行ってください。 ・車両の出入り以外は、エンジンを切ってください。 ・江戸通りおよび中央通りに車両を停めて手運びおよび台車を使つての搬入出される場合は、開催者側にて中央警察署へ道路使用許可申請書を提出のうえ、一般通行者および通行車両に十分配慮のうえ作業を行ってください。
清掃・ゴミ廃棄物処理	<ul style="list-style-type: none"> ・ゴミは開催者側にてお持ち帰りください。 ・飲食を提供するイベント等では、ご来場者による食べこぼしなどで、会場および周辺道路を汚損した場合、開催者側にて清掃を行ってください。 ・飲食等の調理・作業エリアは養生を行ってください。 ・長期間什器を設置するイベント等では、什器設置跡などが残らないよう撤去時に開催者側にて床面の原状復旧を行ってください。 ※翌日以降、事務局にて会場確認し、場合によっては追加清掃等を依頼させていただく可能性もございます。 ・清掃および原状復旧に掛かる費用は開催者側の負担をお願いいたします。
その他	<ul style="list-style-type: none"> ・音出しを行う場合は、必ず予めご相談ください。 ※事前に、隣接の施設や店舗、マンションなどへの周知を行っております。 ※イベント指定業者による測定確認を行っていただきます。 ※平日の音出し可能時間については、事前にご相談ください。 ・植栽への立ち入りは原則禁止。（電源設置などのやむを得ない場合を除く。要事前申請）



基本会場費（当日5:00～24:00）

全日 ¥400,000/日（税別）

※設営撤去のみでのご利用は会場料の半額を申し受けます。

スペース貸出	サインージ利用
○	○

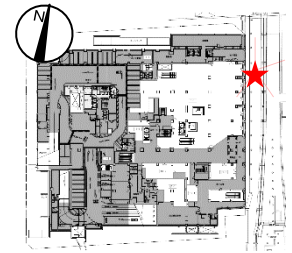

地下鉄駅改札から直結するコンコースは公共交通で来街されるお客さまの主動線で、接触率が高く、全天候型のイベントスペースとなります。但し公道（国道）の為、イベント内容には高い公共性が必要です。

ご利用条件

- ①以下の実施可能イベントに該当すること。
マルシェイベント・音楽イベント・展示イベント・ワークショップ・サンプリング
 - ②日本橋の街の賑やかに資する内容（※）であること。
 - ③一般社団法人日本橋室町エリアマネジメントによる審査及び、東京国道事務所による確認許可を受けること。
 - ④会場は新日本橋駅へ行く動線上にございます。点字ブロックや車いす利用者に影響が生じる場合は、設営・撤去時を含め、終日、誘導スタッフを配置すること。
- ※ 街の賑わいの醸成とは、幅広い客層の来街者の増加、街中での回遊増を見込め、街全体の活性化に寄与できること。

使用可能時間

平日7:00～10:00は、通行の妨げとなるため搬入不可



※終電～始発までの時間は使用不可

図面

イベント区画 変形約311㎡

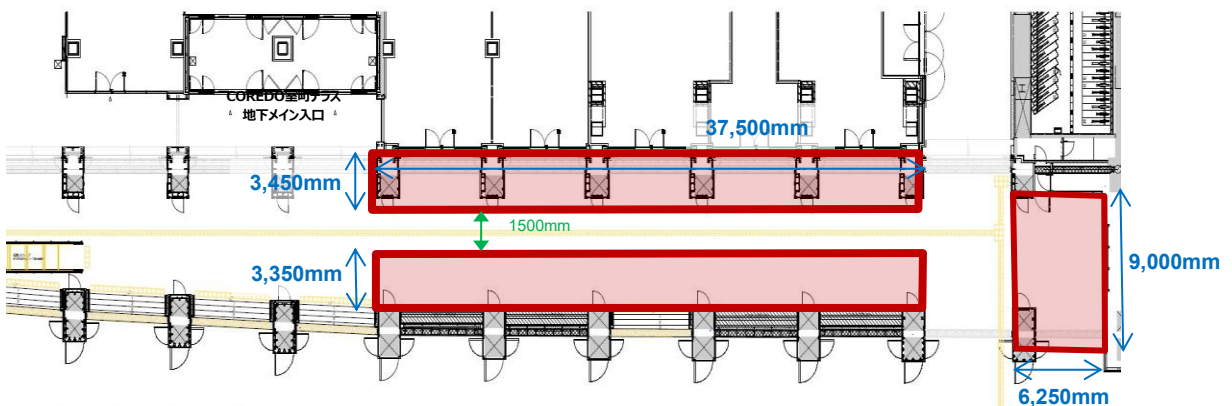

※点字ブロックの中心から750mmずつ計1500mmの幅員確保

ご利用条件

基本使用可能時間	5:00~24:00
イベント使用可能時間	10:00~22:00
面積	変形約311㎡
耐荷重	350kg/㎡
電源	100V/1500W (1回路)
環境	地下1F 屋内コンコース ※国道扱い
什器高	最大2,850mm ※設置場所によって異なる
給排水	なし
基本照明	あり
通信端子	なし
夜間仮置	可 (要警備配置) ※要事前相談

会場設備

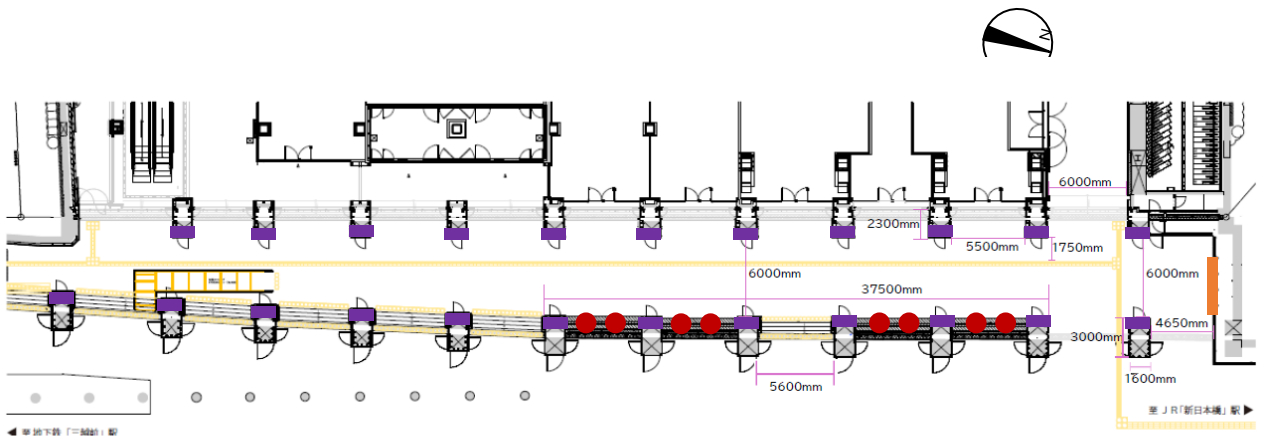

電源	● コンセント8か所 ※ベンチ下に各2口ずつ4か所 (同一回路)
ディスプレイ	室町3丁目ビジョン ■ 縦型23面 ■ 横型9面マルチ

レイアウト	<ul style="list-style-type: none"> ・ イベント区画外へのレイアウトは不可です。 ・ 待機列や来場者がイベント占有区画内に収まる（一般導線に滲みてない）ようにレイアウトをしてください。 ・ 点字ブロックを横断するレイアウトは不可となります。 (原則、点字ブロックの中心から750mmずつ計1500mmの幅員確保してください) ・ 会場は新日本橋駅へ行く動線上にございます。 点字ブロックや車いす利用者に影響が生じる場合は、設営・撤去時を含め、終日誘導スタッフの配置をお願いいたします。 ※イベント実施に伴う滞留や待機列だけでなく、イベント来場者以外の一般通行人による滞留も含まれます。 ※視覚障がい者の方が通行される際は、速やかに声掛けを行い、ご希望の場所まで付き添うことができる体制を構築すること。その際、付き添いの最後も点字ブロックの上で誘導を終了するようにご配慮をお願いします。 ※車いす利用者が来られた際も同様に誘導をお願いいたします。 ・ 誘導スタッフを配置しない場合でも、点字ブロックや車いす利用者が通られる可能性があるごとを常に意識していただきますようお願いいたします。
装飾・什器	<ul style="list-style-type: none"> ・ 床面シート貼り不可です。 ・ 既存サイン、デジタルサイネージ、店舗の視認性を阻害する造作設置は行えません。 ・ 配布物ストック等の美観にご配慮ください。 ・ デジタルサイネージ筐体装飾不可です。 ・ のぼり及びイーゼルなどの販促物をご検討の場合は、ご相談ください。 ・ 什器、設置物等で床面が傷つかないよう接地面には養生を行ってください。
設備	<ul style="list-style-type: none"> ・ スタッフ利用可能トイレは、一般のお客さまに留意の上、館内にあるトイレをご利用ください。 ・ コレド室町テラス館内には、スタッフ用控室のご用意はございません。 ・ 電源を利用する場合は、施設の電気主任技術者による確認が必要です。申告していない機器を使用することはできませんので、事前にご申告ください。 ・ 給排水はございません。
安全対策	<ul style="list-style-type: none"> ・ 設営撤去時には、必ずエリアをパーテーション等で囲ったうえで作業を行ってください。 ・ 什器・備品の転倒対策をお願いします。 ・ 区画内にケーブル・配線等敷設の場合は、躓き対策としてモール等による養生をお願いします。 ・ イベント使用可能時間外の夜間の仮置き、残置については事前相談のうえで可能です。ただし、開催者側の責任にて警備を手配・配置してください。 ・ 災害時のイベント中止ガイドラインを事前に定めてください。
搬出・搬入	<ul style="list-style-type: none"> ・ B3荷捌きより搬入出を行ってください。 ※車両の出入り以外は、エンジンを切ってください。 ・ 荷捌きに進入できない車両の場合は、別ルートをご案内いたしますので、事前にご相談ください。 ・ EVカゴ内の養生は必ず行ってください。
清掃・ゴミ廃棄物処理	<ul style="list-style-type: none"> ・ ゴミは開催者側にてお持ち帰りください。 ・ 飲食を提供するイベント等では、ご来場者による食べこぼしなどで、会場および周辺道路を汚損した場合、開催者側にて清掃を行ってください。 ・ 飲食等の配膳・作業エリアは養生を行ってください。 ・ 長期間什器を設置するイベント等では、什器設置跡などが残らないよう撤去時に開催者側にて床面の原状復旧を行ってください。 ・ 清掃および原状復旧に掛かる費用は開催者側の負担でお願いいたします。
その他	<ul style="list-style-type: none"> ・ 音出しを行う場合は、必ず予めご相談ください。 ※事前に、隣接の施設や店舗などへの周知を行っております。 ※イベント指定業者による測定確認を行っていただきます。 ・ 音出しの際スピーカーの向きを隣接テナントに向けない等ご配慮をお願い致します。



基本会場費（当日0:00～24:00）

全日 ￥200,000/日（税別）

※設営撤去のみでのご利用は会場料の半額を申し受けます。

スペース貸出	連動メディア
○	○

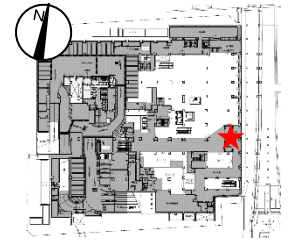

地下鉄駅改札から直結するこのエントランスは公共交通で来街されるお客さまや主動線にあり接触率が高いスペースとなります。

サンプリングに適する場所ですが、動線上にお客さまが滞留しない内容でご検討ください。

ご利用条件

- ①日本橋の街の賑わいの醸成に資する内容（※）であること。
 - ②一般社団法人日本橋室町エリアマネジメントによる審査及び、中央区による確認を受けること。
- ※ 街の賑わいの醸成とは、幅広い客層の来街者の増加、街中での回遊増を見込め、街全体の活性化に寄与できること。

使用可能時間

平日7:00～10:00は、通行の妨げとなるため搬入・設営不可



※施設営業時間中の搬入出については要相談

図面

イベント区画 変形約37㎡

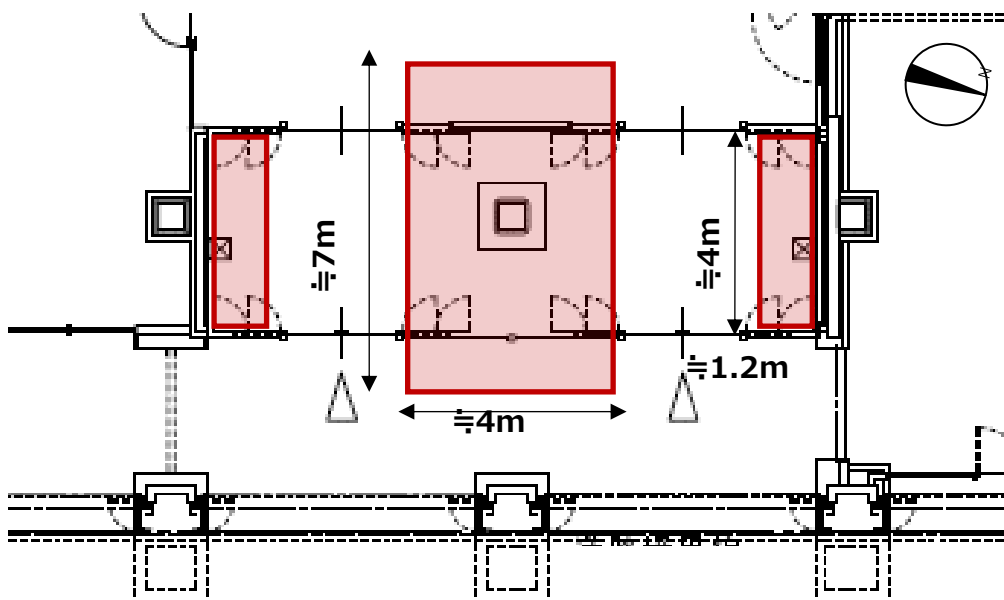

ご利用条件

基本使用可能時間	0:00～24:00 ※平日7:00～10:00は、通行の妨げとなるため搬入不可
イベント使用可能時間	10:00～22:00
面積	変形約37㎡
電源	100Vコンセント×1
環境	地下1F 屋内
天井高	2,850mm
給排水	なし
基本照明	あり
通信端子	なし
夜間仮置	可（要警備配置） ※要事前相談

会場設備

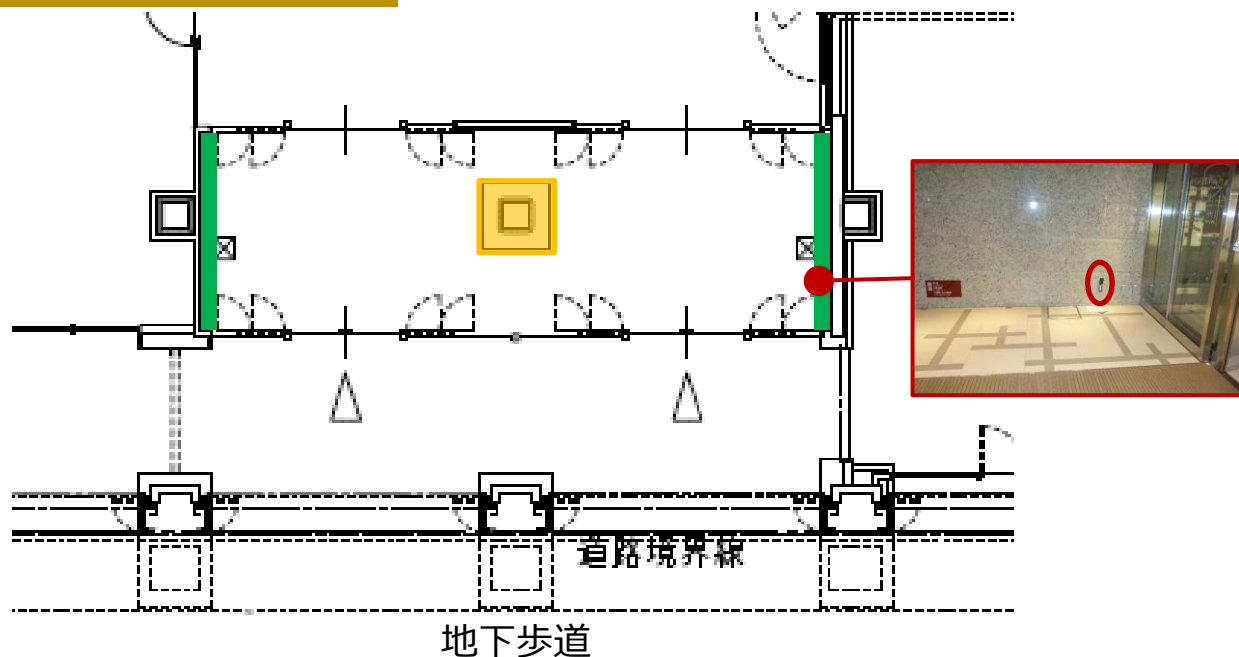

電源	● 150A/100V×1口
連動メディア	■ 地下歩道エントランスピラー 2面
	■ 地下歩道エントランスウォール 1面

レイアウト	<ul style="list-style-type: none"> ・ イベント区画外へのレイアウトは不可です。 ・ 歩行者通行を妨げることが予想されるレイアウトはできません。 ・ 待機列や来場者がイベント占有区画内に収まる（一般導線に出ない）ようにレイアウトをしてください。
装飾・什器	<ul style="list-style-type: none"> ・ 床面シート貼りは不可です。 ・ のぼり及びイーゼルなどの販促物をご検討の場合は、予めご相談ください。 ・ 既存サイン、店舗の視認性を阻害する造作設置は行えません。 ※配布物ストック等の美観にご配慮ください。 ・ 什器、設置物等で床面が傷つかないよう接地面には養生を行ってください。
設備	<ul style="list-style-type: none"> ・ スタッフ利用可能トイレは、一般のお客さまに留意の上、館内にあるトイレをご利用ください。 ・ コレド室町テラス館内には、スタッフ用控室のご用意はございません。 ・ 電源を利用する場合は、施設の電気主任技術者による確認が必要です。申告していない機器を使用することはできませんので、事前にご申告ください。 ・ 給排水はございません。
安全対策	<ul style="list-style-type: none"> ・ 設営撤去時には、必ずエリアをパーテーション等で囲ったうえで作業を行ってください。 ・ 什器・備品の転倒対策をお願いします。 ・ 区画内にケーブル・配線等敷設の場合は、躓き対策としてモール等による養生をお願いします。 ・ イベント使用可能時間外の夜間の仮置き、残置については事前相談のうえで可能です。ただし、開催者側の責任にて警備を手配・配置してください。 ・ 災害時のイベント中止ガイドラインを事前に定めてください。
搬出・搬入	<ul style="list-style-type: none"> ・ B3荷捌きより搬入出を行ってください。 ※車両の出入り以外は、エンジンを切ってください。 ・ 荷捌きに進入できない車両の場合は、別ルートをご案内いたしますので、事前にご相談ください。 ・ EVカゴ内の養生は必ず行ってください。
清掃・ゴミ 廃棄物処理	<ul style="list-style-type: none"> ・ ゴミは開催者側にてお持ち帰りください。 ・ 飲食を提供するイベント等では、ご来場者による食べこぼしなどで、会場および周辺道路を汚損した場合、開催者側にて清掃を行ってください。 ・ 飲食等の配膳・作業エリアは養生を行ってください。 ・ 長期間什器を設置するイベント等では、什器設置跡などが残らないよう撤去時に開催者側にて床面の原状復旧を行ってください。 ・ 清掃および原状復旧に掛かる費用は開催者側の負担でお願いいたします。
その他	<ul style="list-style-type: none"> ・ 音出しを行う場合は、必ず予めご相談ください。 ※事前に、隣接の施設や店舗などへの周知を行っております。 ※イベント指定業者による測定確認を行っていただきます。 ・ 音出しの際スピーカーの向きを隣接テナントに向けない等ご配慮をお願い致します。

事前申請・相談が必要な内容

- 食品の取り扱いがある場合
- 物販を行う場合
- 大型什器を搬入する場合
- 屋根型構造物を検討している場合
- 重量物や長尺物を検討している場合
- 天吊り等の大型装飾を検討している場合
- 配布物（パンフレット等）を検討している場合
- 販促物（のぼり、イーゼルなど）を検討している場合
- 電気工事が必要な場合（施設管理者への事前の計画書提出必須）
- 音出し（BGM、マイク使用など）がある場合
- 危険物の取り扱いがある場合（発電機設備持込等）
- 発電機の設置位置（排気、熱、音、騒音等）
- 水道を利用する場合
- 夜間残地等がある場合

イベント内容の注意事項

- 以下の内容は実施頂けません。
 - ・法令、条例、公序良俗、安全管理義務に反する恐れのあるもの
 - ・個人、特定団体等の名誉や当施設の品位、および美観を損なう恐れのあるもの
 - ・暴力的表現や射幸心を煽るもの、ほか当施設が公共の場にふさわしくないと判断するもの
 - ・当施設テナント競合や営業妨害に相当する恐れのあるもの
 - ・臭い、騒音、過剰動員等、周辺環境を悪化させる恐れのあるもの
- ※このほか施設保全、トラブル防止のため、弊法人、イベント指定業者、施設担当の指示に従ってください。
- ※上記行為が発覚した場合は実施中止を命ずることができるものとし、定められた利用料の減額はいたしません。
- 食品のお取り扱いについて
 - ・食品を扱う場合は、予めお申し出ください。
 - ・申請はイベント開催者にて行っていただきますが、保健所への事前相談は内容によっては事務局が同行いたします。
 - ・入居テナント（コレド室町テラス含む）等と競合する業種、商品等については、イベント（サンプリング）が出来ない場合がございます。
 - ・調理行為は原則禁止です。（キッチンカーを乗り入れる場合はその限りではない。）
 - ・試食提供のための保温についてはご相談ください。
 - ・においが強いものがある場合は、事前にご相談ください。
 - ・食品表示ラベルの貼付、アレルギー表示をお願いいたします。
- BGM、マイク利用について
 - ・音出しがある場合は事前にご相談ください。デシベル計にて確認をいたします。
 - ※但し、時間帯や音出しの内容によっては、上記数値によらない判断となる可能性がございます。
 - ※視覚障害者用案内音声を妨げるような音出しは禁止いたします。
 - ・音響機器使用の場合は音量、音質等について隣接店舗、オフィスほか周辺環境への配慮をお願いいたします。
 - ・音量は80dbが上限となります。
 - ・施設BGM、ビジョン音量の調整が必要な場合はご相談ください。施設運営に支障がない範囲で調整します。
 - ・テナントやオフィス、お客様、地域住民等から苦情があった際は内容変更や中止をお願いする場合がございます。
- 照明について
 - ・施設演出照明音響のご利用については、別途指定業者への委託が必要となります。
 - ・入口、通路、道路、および近隣店舗、オフィスに向けた照明照射は禁止です。

設営について

●搬入出について

- 設営・撤去・本番時のいかに問わず、周辺の路上に違法駐車しないでください。
- 車輛進入の際は、安全確保のため、徐行の上、ハザード点灯し、誘導員を付けてください。
- 養生なし/開館時に使用できる台車は、エアータンク（空気入りタイヤ台車）のみとなります。
- 搬入、搬出車輛用の専用駐車場は設けておりません。一般駐車場をご利用ください。駐車場はすべて有料です。各自ご負担ください。
- 防災センターで貸し出す腕章を装着して作業を行ってください。
- 車両乗り入れの全経路には、シート+コンパネ養生（24mm以上）が必要です。施設外の歩道も同様に養生ください。また、エアータンク以外の台車使用の場合についても全経路にシート養生をしてください。
- 床耐荷重350kg/m²（ウッドブロック箇所は300kg/m²）を厳守してください。また点荷重にならないよう分散させてください。
- 全車留置き不可、搬入出作業後は速やかに移動してください。（道路使用許可申請書取得の場合は、その限りではない。）
- 店舗テナントの搬入その他の都合で搬入出経路/時間が制限される場合がございます。事前にご確認をお願いいたします。

●設営および撤去について

- 作業は定められた時間内をお願いいたします。
- 設営本番撤去の全作業はイベント指定業者立ち会いのもと行ってください。
- 防災センターで貸し出す腕章を装着して作業を行ってください。
- 安全をすべてに優先させ、最大の配慮をお願いいたします。高所作業や重量物、大型展示物の設営作業に関しては法令に則った安全対策（ヘルメット・安全带等の着用等）を必ず行ってください。
- 使用形態・仕器の配置により、避難障害、自動火災報知設備の感知障害、スプリンクラーの散水障害、サインやビジョンの視認障害とならないよう計画し作業の際にはくれぐれもご注意ください。
- 作業エリアをパーテーションで区画の上、一般者が立ち入らないよう管理いただくとともに、通行者の安全確保と十分な注意の上、設営を行ってください。
- 全日（閉館時含め）、施設関係者および一般歩行者が通行しますので、通路の安全確保をお願いいたします。
- 周辺店舗の視認性および店舗への動線を著しく阻害する設営・装飾はご遠慮ください。
- 設営が複数日におよぶ場合、イベントスペース周辺に、準備中のサインを掲示した上で、パーテーションで囲ったスペース内での設営作業をお願いいたします。
- 原則、営業時間中の作業、および施設的美観を損なう物品の残置はできません。
- 警備員及び管理者が不在時の残置は不可です。必要に応じて警備員を配置してください。
- 予め提出された計画図に記載されていない内容での設営をすることはできません。
- いかなる物も、壁・柱等への立てかけは禁止です。
- 大屋根広場のイベント用分電盤は、「単相3線 100-200V 150A」「3相3線 200V 40A」が2箇所になります。盤の扉を開けたまま放置することは厳禁です。
- 給排水つなぎ込み可能な給排水口がございます（ご使用の場合はお問い合わせください）。
- その他、設営作業・搬入出における注意を施設側より受けた場合は、指示に従ってください。

●養生について

- 車輛乗り入れ時及びエアータンク以外の台車を使用する場合、また資材等を置く場合は、全て養生が必要です。車輛乗り入れ時はシート+コンパネ養生、台車等の場合はプラスチックダンボールまたはパンチカーペットやシート養生で結構です。
- 養生の際はコンパネ、プラスチックダンボール、パンチカーペット同士をテープ等で固定してください。
- トラス等、金物を設置する場合は、床面等のキズ防止のためパンチカーペット等で養生をしてください。
- 床面にテープ等を貼り付ける必要がある場合には、弱粘性の床養生テープをご利用ください。床面にノリ等が残る可能性のある、ガムテープ、紙テープ等の使用は禁止です。
- 雨天のため養生下が泥などで汚れた場合は、水、ブラシ等で清掃をお願いいたします。
- 定められた場所以外の施設躯体に絡む一切の加工、テープ貼り等は禁止です。

●破損・汚損防止対策

- トラス、テント、仕器等金物、重量物の設置時には、破損・汚損防止のための養生を行ってください。
- テント、サイホカ造作物は必ずウエイト等で暴風対策を施してください。

警備員について

- ・ イベントにおける設置物および実施内容について施設側は一切の管理責任を負いません。
 - ・ 制服警備の手配は以下指定会社へ直接ご依頼ください。なお、イベント運営に対する警備については会社指定はございません。
 - ・ 複数日開催イベントでは終了時～翌日の開催時間までの警備をお願いする場合があります。
 - ・ このほか当施設が安全管理上必要と判断した場合は開館時間内の警備をお願いする場合があります。
 - ・ 指定警備会社への警備手配は実施決定後に速やかに仮発注いただき、ご利用日より7営業日前までに確定・発注ください。
- 規定の警備手配がない場合は作業が出来ませんので、くれぐれもご理解ください。

【警備依頼先】

株式会社セノン 東京第三支社常駐部

Tel : 03-3288-7230

〒101-0003東京都千代田区一ツ橋2-6-3 一ツ橋ビル1階

運営について

- ・ 床面、壁面、貸出備品に破損や著しい汚れ等が想定される内容については、実施内容の変更をお願いすることがあります。
- ・ 主催者においてイベント保険に加入してください。
- ・ 万一、トラブル、破損汚損が発生した場合は直ちにイベント指定業者または当法人担当（状況に応じ所轄署）へ報告ください。
- ・ イベント実施により生じた一切の汚損・破損については実施者に現状復旧責任がございますことを予めご理解の上、これを未然に防止するように努めてください。イベント終了後にこれらが認められた場合は、実費請求をいたします。
- ・ イベント当日の記録用撮影による画像は、当法人事務局のWEB掲載などへの使用することがあります。
- ・ イベント利用時の競合調整はいたしかねます。
- ・ イベントスペース外および施設周辺におけるチラシ等の配布行為は厳禁です。イベントスペース内は内容を確認させていただいた上で配布が可能です。必ず事前にご相談をいただき、施設側の承認を得てください。
- ・ イベントの参加者のみならず、施設利用者、テナント、近隣からの苦情が出ないよう十分な配慮とスタッフ教育をお願いいたします。
- ・ イベント実施中スタッフはイベントスタッフガイドブックを常時携帯してください。
- ・ スタッフ用休憩室およびストックヤードとして使えるスペースはありません。休憩室が必要な場合は館内のカンファレンス施設、または近隣ホテル等をご手配ください。（要別途申し込み）
- ・ イベント関係者は、休憩目的のためにお客様用休憩スペースのテーブル、イス等を使用して休憩することは出来ません。
- ・ イベント関係者は指定されたトイレをご利用ください。なお一般のお客さまも使用される場所についてはスタッフジャンパーや「作業用腕章」「PASS」等イベントIDを外してご利用ください。
- ・ 施設内での喫煙は厳禁です。「作業用腕章」「PASS」等を外してのお客様用喫煙スペースでの喫煙も禁止いたします。また施設内および近隣路上は禁煙エリアです。
- ・ イベントスペースならびに周辺でのスタッフの飲食は（水分補給以外）できません。
- ・ 営業時間内の音出しやリハーサル等については、施設側と協議の上で決定するものとします。
- ・ 施設内には数種類の火災報知センサーが設置されており、これら機器類の誤作動を誘発する恐れのある行為は禁止されております。例：裸火及び火気の使用、スモーク特效の使用など
- ・ 展示設営物、運営備品等の保全については利用者様の責任で管理ください。
- ・ 会場に通信用のネットワーク回線はございません。
- ・ 物品の販売についてはご相談ください。イベント内容との親和性、周辺店舗への影響等も考慮し可否判断をいたします。
- ・ 飲食物の提供/配布については所轄保健所の許可指導内容を遵守ください。近隣店舗保護の見地等から施設側で内容制限する場合もございます。

作業についての注意事項

- 作業は責任を持って行い、貸与した鍵、カード、腕章等を紛失した場合は損害を補償すること。鍵紛失時は、該当する館内すべてのシリンダーを交換いただきます。
- 故意または過失に関わらず、当施設及び第三者に損害を与えた場合は損害を補償すること。
- 作業開始前および終了時と合わせてには必ず防災センターで受付を行うこと。
- 作業責任者は、作業開始前に防災センターで開始報告と合わせて作業実施前に作業員分の腕章・バッチを受け取り、作業中は必ず着用をすること。また作業終了時まで必ず立会い、終了時には完了報告と合わせて腕章・バッチを返却すること。
- 長期作業または複雑な工程となる場合は、工事計画表（工程表、図面等）を提出すること。
- 直接、防災センターへ何らかの依頼をされても一切の対応をお受けできません。
- 工事現場、空室、倉庫等は常に整理整頓を心掛けるとともに、必要以外の設備や物品に触れたり、工事現場以外の場所への出入りは行わないこと。
- 服装は作業に合った物を着用し、館内の風紀みだすような物は着用しないこと。また必要に応じて保護具を着用すること。
- 電気使用について
 - 電源利用時は、電気使用用途及び電気容量の事務局への申請が必要です。
 - 電気配線等の工事は電気工事士などの有資格者による承認を得たうえで施工するとともに、予め電気図を作成、提出ください。
 - 工事計画、作業は各種関係法規および「自家用電気工作物保安規定」に適合すること。
 - ブレーカの増設/幹線増設等の回路の変更の際は各容量計算書/手順書を提出し、電気技術主任者承認を得ること。
 - 作業を行うときは、必ず電源を遮断し安全確認のうえ工事に着手すること。
 - 電源利用時は漏電保護タップの準備と設置をお願いいたします。
 - 電気コード類の引き回しがある場合は、モールのご準備をお願いいたします。
 - 電気、通信配線等の配線類の通行動線上への敷設は原則不可とする。やむをえず通行動線上に敷設する場合は十分な注意と安全対策のうえ可能な限り段差等つまづきが発生しないよう養生を行ない、警備員等の誘導員にて足元の注意喚起をしてください。
 - コンセントは漏電保護装置の付いた機器を入れたうえで使用すること。
 - 屋外での電気配線の接続部は防雨対策を施してください。
 - ブレーカー、タイマーおよびコントローラー等はプルボックス等に収納してください。
 - 屋外のイルミネーション等の電飾設備は、防雨防水対策使用品とし、水を張った容器に沈めた状態で絶縁抵抗測定を実施のうえ使用開始すること。また設置後も1か月に1回、電飾設備の雨がかり部分に水をかけ絶縁抵抗測定を実施してください。（水をかけられない場合は雨天時に測定実施する）
 - 電源コードリールはコード巻き取り時の使用可能定格と全引き出し時の使用可能定格が異なるため、使用する設備の電気容量を十分注意のうえ使用してください。
 - コンセント使用時は、タコ足配線等による定格容量以上の使用とならないよう十分に注意してください。
- 火気使用について
 - 火気使用責任者を選任し、作業中は必ず立会いを行うこと。
 - 作業前には必ず消火器、防災シート、水バケツ等の消火用具を用意すること。
 - 溶接溶断作業、火花を生ずる作業は火気使用作業とする（サンダー、高速カッター等）。
 - 火気作業実施日の7営業日前までに「火気使用届」を提出すること。
- 危険物の取り扱いについて
 - 危険物は館内に持ち込まないこと。
 - 止むを得ず館内に持ち込む場合は許可を得ること。
- 高所作業について
 - 作業直下の場所には、立入禁止措置を行い看板を掲示すること。
 - 誘導見張人を必ず配置すること。
 - 作業員は必ず保護具を着用し、安全帯を使用すること。
 - 使用工具等は落下防止のため十分に強度のある綱をつけること。
- その他
 - 騒音・振動・異臭等が伴う作業については、必ず、計画書に記載し、予めエリアマネジメント担当の許可を得て作業すること。
 - 深夜0:00～1:00の間は音の出る作業を禁止いたします。近隣から苦情を受けた際は作業を中止いただく場合がございます。

その他注意事項

- ・ 利用規約を必ずお読みください。
 - ・ 行政への確認、申請作業は事前に当社担当へ情報共有の上、行ってください。
 - ・ 管理体制表の提出をお願いいたします。（平時、有事の際の指揮命令系統、責任体制を明確にする）
 - ・ 契約成立後のキャンセルは所定のキャンセル料を申し受けます。
 - 施設利用日の～61日前 ……25%
 - 施設利用日の60日前～15日前まで ……50%
 - 施設利用日の14日以内 ……100%
 - ・ イベント開催中、天候によるイベント中止、重大な利用者義務違反や行政（中央区等）、弊法人の判断により、開催中であっても取り止めとさせていただきます。その場合においても、上記キャンセル料に準じた利用料が発いたします。
 - ・ 通行者及び参加者の安全が担保出来ないと判断した場合は、開催中であっても取り止めとさせていただきます。
 - ・ 一般のお客様からクレームがあった場合、事前協議の内容であっても変更をお願いすることがあります。
 - ・ ドローン飛行は理由に関わらずこれを禁止いたします。
 - ・ 床面、壁面、貸出備品に破損や著しい汚れ等が想定される内容については、実施内容の変更をお願いすることがあります。
 - ・ 主催者においてイベント保険に加入してください。
 - ・ 万一、トラブル、破損汚損が発生した場合は直ちにイベント指定業者または当法人担当（状況に応じ所轄署）へ報告ください。
 - ・ イベント実施により生じた一切の汚損・破損については実施者に現状復旧責任がございますことを予めご理解の上、これを未然に防止するように努めてください。イベント終了後にこれらが認められた場合は、実費請求をいたします。
 - ・ イベント当日の記録用撮影による画像は、当法人事務局のWEB掲載などへの使用することがあります。
 - ・ イベントスペース外および施設周辺におけるチラシ等の配布行為は厳禁です。イベントスペース内は内容を確認させていただいた上で配布が可能です。必ず事前にご相談をいただき、施設側の承認を得てください。
 - ・ イベントの参加者のみならず、施設利用者、テナント、近隣からの苦情が出ないよう十分な配慮とスタッフ教育をお願いいたします。
 - ・ イベント実施中スタッフはイベントスタッフガイドブックを常時携帯してください。
 - ・ スタッフ用休憩室およびストックヤードとして使えるスペースはありません。休憩室が必要な場合は館内のカンファレンス施設、または近隣ホテル等をご手配ください。（要別途申し込み）
 - ・ イベント関係者は、休憩目的のためにお客様用休憩スペースのテーブル、イス等を使用して休憩することは出来ません。
 - ・ イベント関係者は指定されたトイレをご利用ください。なお一般のお客さまも使用される場所についてはスタッフジャンパーや「作業用腕章」「PASS」等イベントIDを外してご利用ください。
 - ・ 施設内での喫煙は厳禁です。「作業用腕章」「PASS」等を外してのお客様用喫煙スペースでの喫煙も禁止いたします。また施設内および近隣路上は禁煙エリアです。
 - ・ イベントスペースならびに周辺でのスタッフの飲食は（水分補給以外）できません。
- 商品及び什器類の事前受け取り
- ・ イベントで使用する物品の事前受け取りおよび発送作業はお受けできません。
- 清掃、ゴミ、廃棄物処理について
- ・ 開催者にてお持ち帰りください。
 - ・ 飲食を提供するイベント等では、ご来場者による食べこぼしなどで、会場および周辺道路を汚損した場合、開催者側にて清掃を行ってください。
 - ・ 飲食等の調理・作業エリアは養生を行ってください。
 - ・ 原状復旧にて返却をお願いいたします。（原状復旧に掛かる費用は開催者側の負担をお願いいたします。）

■大屋根広場 1F屋外

- ・立哨警備員を配置して歩行者の安全確保してください
- ・車両乗り入れの際は、事前に相談ください。（当日相談NG）
- ・ガードフェンスの鍵を解錠、外すことで車両進入可能です
- ・車両進入については、必要な養生（コンパネ24mm）を行ってください。
- ・路上駐車は道路使用許可を取得してください。
- ・道路使用許可については別件工事予定などが重なっていないか、予め、確認の上でご計画ください

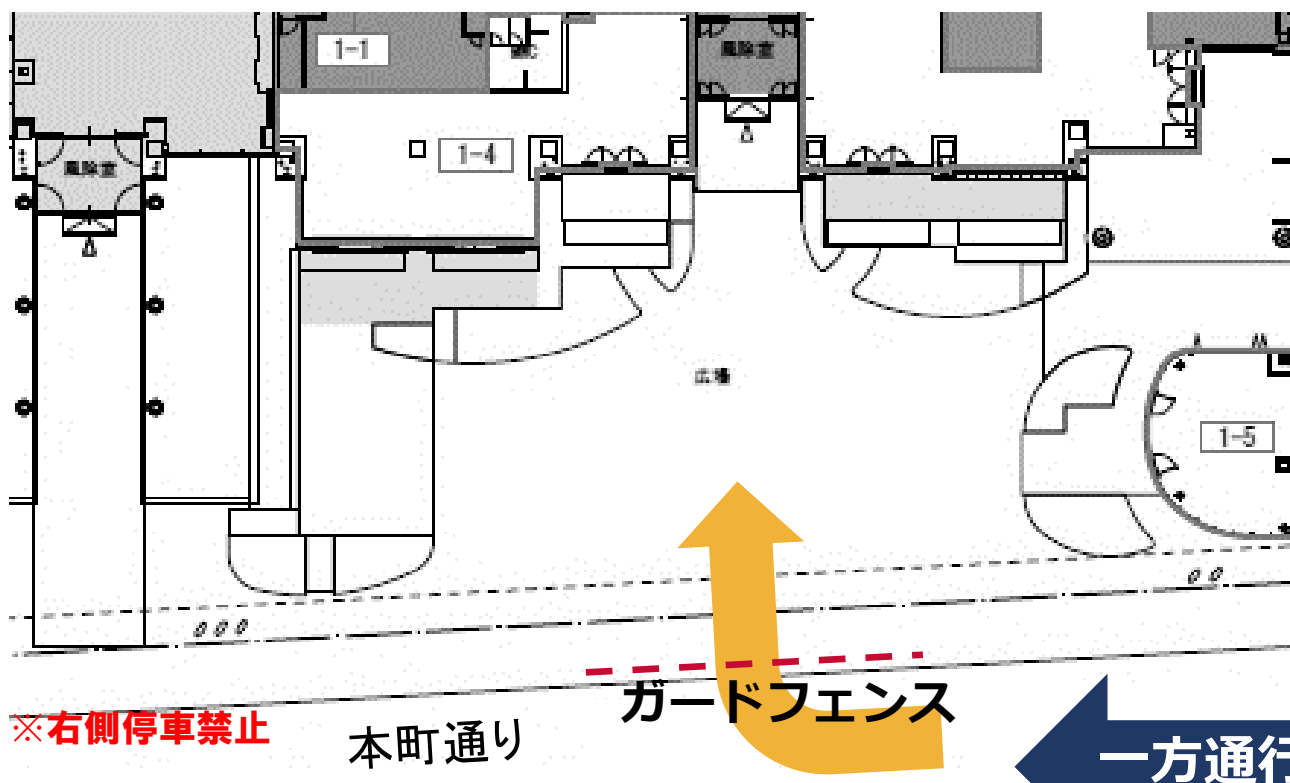

※右側停車禁止

本町通り

ガードフェンス

一方通行

路上駐車は要道路使用許可

※三井タワー側車両動線あり注意

■江戸通りファサード 1F屋外

- ・立哨警備員を配置して歩行者の安全確保してください
- ・車両乗り入れの際は、事前に相談ください。（当日相談NG）
- ・車両進入については、必要な養生（コンパネ24mm）を行ってください。
- ・交差点横断歩道付近に車両停止することはできません
- ・路上駐車は道路使用許可を取得してください。
- ・道路使用許可については別件工事予定などが重なっていないか、予め、確認の上でご計画ください

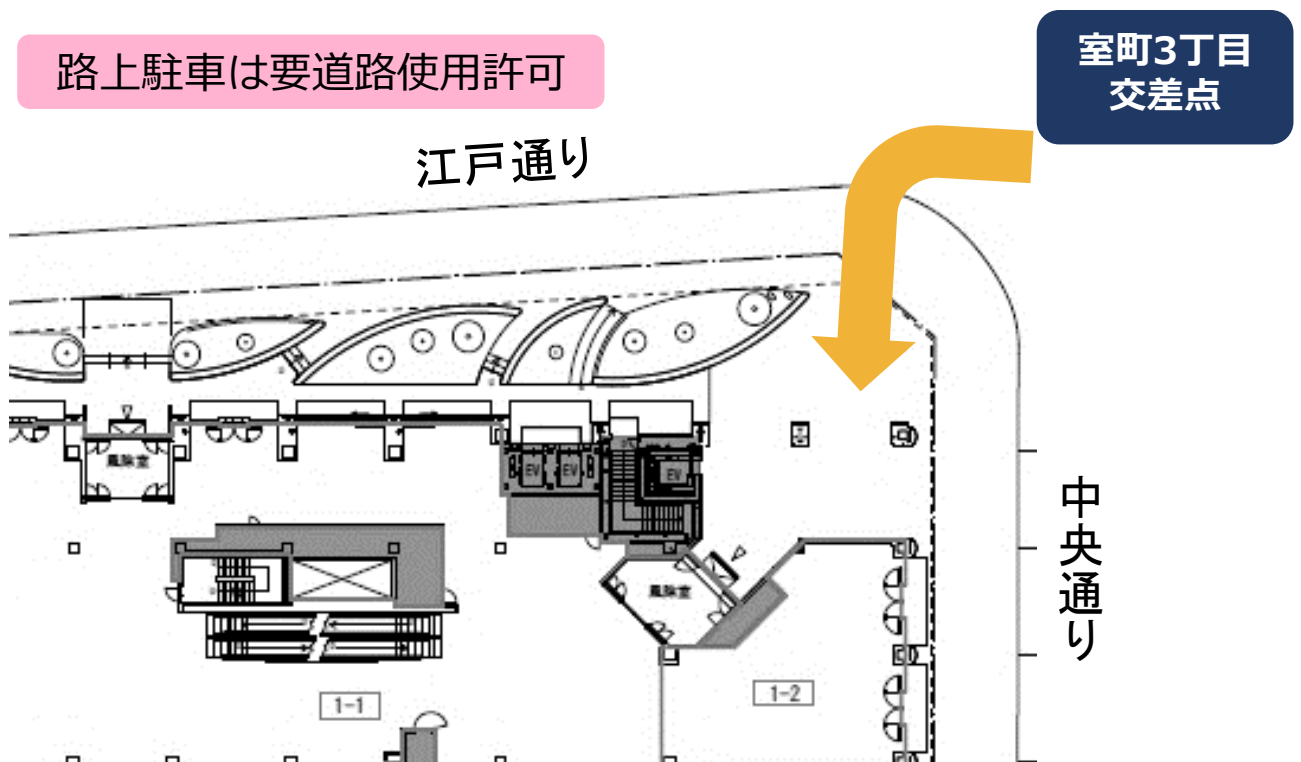

■地下荷捌き／地下歩道エントランス

【地下駐車場について】

- 営業時間 6:00～26:00 30分250円

※休館日は全ての駐車場において出入庫できません。
 ※機械式駐車場はメンテナンスにより出入庫できない場合がございます。

＜機械駐車制限＞

ハイルーフ車用 L5,300 W1,900 H2,000 車高90 重2,5t

普通車 L5,300 W1,900 H1,550 車高90 重2,5t

＜平面駐車制限＞

L6,000 W2,500 H2,100

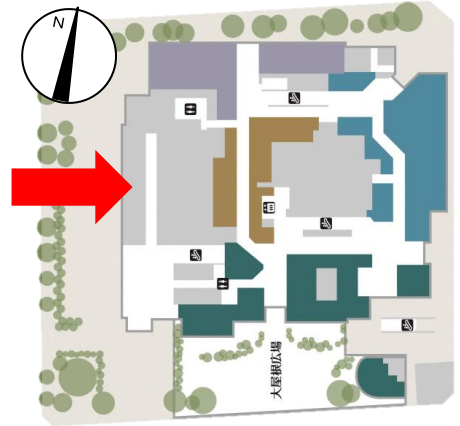

地下駐車場入口 1F
 (日銀通り側)

物流センター営業時間(荷捌き受付時間) 荷捌き使用料金
 平日7:00～19:00 土日祝7:00～17:00 30分/250円

※ご利用には物流センターへの事前申し込みが必要です

【地下荷捌きについて】

- 車両サイズ制限 : L 6,600mm W 2,400mm H 3,000mm
- 人荷用EVサイズ : 扉 W2,300mm H2,500mm
 かご w2,500mm D3,100mm H2,700mm

※館内物流センターを経由せずに搬入することはできません。

※乗用のエレベーターのご利用はできません。

※大型・重量搬入物に関しては事前に館内物流センターにご相談ください。

事前に「搬出入届」を防災センターにご提出ください。

作業時は館内物流センターで受付のうえ、荷捌場所、使用する人荷用エレベーターの指示を受けてください。

荷捌きスペースから館内に入る際と人荷用エレベーターをご利用する際にセキュリティカードが必要となります。

セキュリティカードはB2階の館内物流センターで貸出いたします。

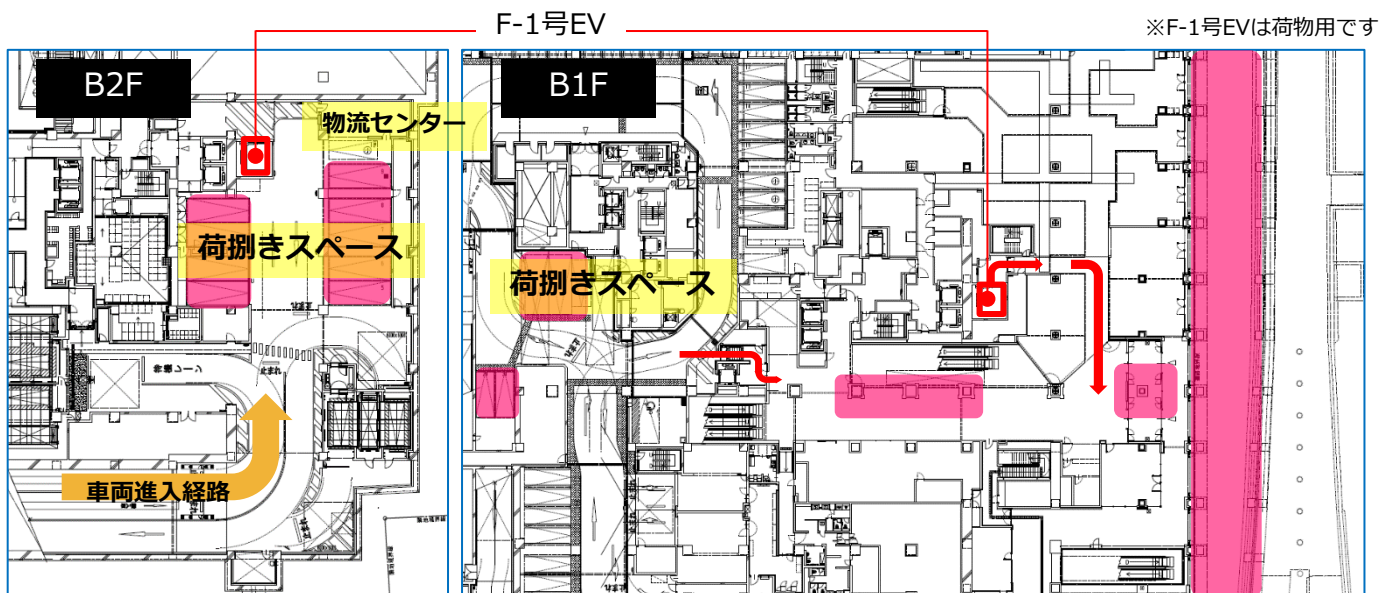

イベント会場の位置づけ

- 「大屋根広場」は、大地震が発生した際、行政との取決めにより、次の通り帰宅困難者を受け入れるための施設となります。

大屋根広場	一時「待機」施設になる 日本橋室町三井タワーの一時滞在施設（B1F/1F/5F）設営中は、大屋根広場で一時待機し、一時滞在施設設営完了後、希望者は受付経由で館内に入場
-------	--

- 大地震が発生した場合は、施設の管理組合による「帰宅困難者受入チーム」が組織され、現地にて帰宅困難者の受付、誘導、救護、物資配布等に従事することになっています。

発生直後の初期対応

- 安全最優先で対応し、自らを守ると共に、可能な限り周囲にも落ち着いた行動を呼びかけてください。

緊急連絡先への連絡

- 「帰宅困難者受入チーム」が到着するまでの間、イベント指定業者に連絡し、状況を報告すると共に、必要に応じて判断を仰いでください。

※報告事項は、イベント中止の判断、おおよその滞留人数、混乱（パニック）の程度、その他特記事項（什器の倒壊、負傷者の有無等）などです。
 ※イベントは、原則、震度5強以上の場合は即時中止、5弱以下の場合には必要に応じ、状況次第で続行の可否を判断することとします。
 ※防災センターより指示がある場合は、それに従ってください。

帰宅困難者受入チームとの連携

- 「帰宅困難者受入チーム」が到着するまで安全最優先で待機し、到着次第受入チームと連携し、可能な限り一時滞在（待機）施設を設営するためのスペース確保等の協力をお願いします。
- 施設利用規約第23条（非常時における対応）に、
 - ・帰宅困難者一時待機場所等として供用される場合は速やかにイベントを終了し設置什器、陳列品等を撤去すること”
 - ・不在等により利用者が直ちにこれに応じられない場合、当法人及び指定業者は自ら移動、撤去等を行うことができ、紛失、汚損等の損害について、当法人及び指定業者は一切補償しないこと”が定められていますので、ご承知おきください。
- 上記をまとめると、大地震発生時の流れは、概ね次のようになります。

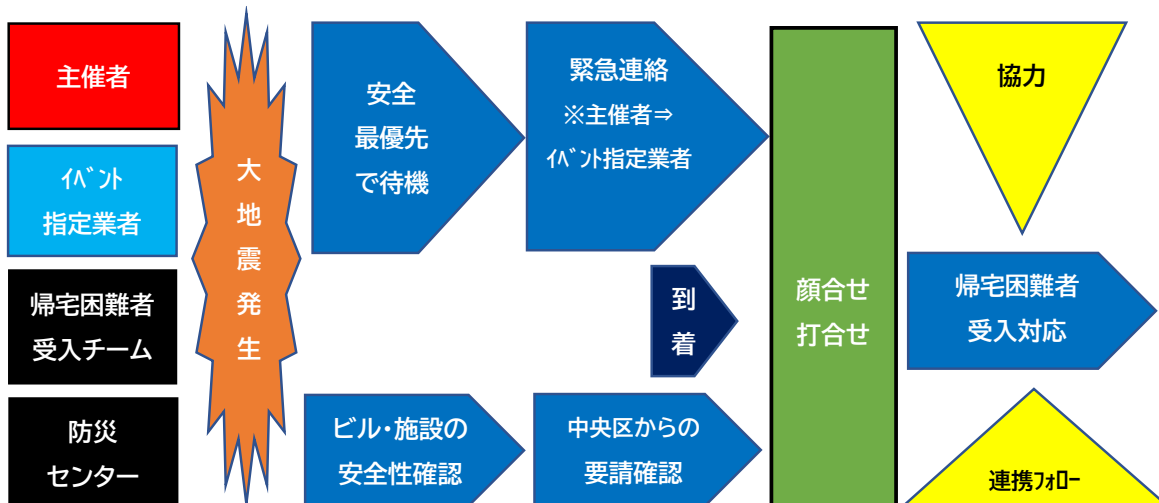

施設利用

費用項目	大屋根広場	江戸通り ファサード	室町3丁目地下歩道	地下歩道 エントランス
施設利用料金	1,000,000円/日	500,000円/日	400,000円/日	200,000円/日

キャンセル規定	<ul style="list-style-type: none"> ・契約成立後よりキャンセル料が発生いたします。 ・施設利用日の61日前までのキャンセルの時は施設利用料金の25% ・施設利用日の60日前から15日前までのキャンセルの時は施設利用料金の50% ・施設利用日の14日以内のキャンセル時は施設利用料金の全額 ・利用期間中に使用契約が終了した時は施設利用料金の全額
---------	---

※費用はすべて税別価格です。

※施設調整費、各種行政手続費、本施設利用における実費（水光熱費）、指定業者立会費用が含まれます。

※契約成立後請求書を発行させていただきます。施設利用料金は、ご利用日の7日前迄にお支払いください。

ご入金の確認できない場合はイベント中止となり、以降ご利用いただけません。なお、この場合においても規定に基づいたキャンセル料が発生いたします。

また、利用後であっても、追加料金等が発生した場合には請求させていただくこともございます。あらかじめご了承ください。

デジタルサイネージ

■ 室町3丁目地下歩道デジタルサイネージ（柱23面＋壁面1面）

プラン	広告料	放映回数	放映時間	お申込み期日	入稿期日
1週間（15秒枠）	100,000円	計1190回 （保証回数/952回）	6：00～23：00	放映開始日 30日前	放映開始日 10営業日前

※音出し放映可能です。

※放映内容について、事前に施設審査がございます。

※素材製作費は含まれません。入稿規定に沿って完パケ素材をご用意ください。

※デジタルサイネージは柱面＋壁面（計24台）のセット販売のみです。

※動画＆静止画に対応可能です。

※当記載内容は予告なく変更される場合がございます。

※上記プラン以外の対応はいたしかねます。

■ 大屋根ビッグビジョン（横型1面）

プラン	広告料	放映回数	放映時間	お申込み期日	入稿期日
1週間（15秒枠）	300,000円	計1190回 （保証回数/952回）	6：00～23：00	放映開始日 30日前	指定業者と都度 ご相談ください
イベント占用	100,000円/時間	最大3時間			

※放映内容について、事前に施設審査がございます。

※音出し放映可能です。

※素材製作費は含まれません。入稿規定に沿って完パケ素材をご用意ください。

※ジャック放映プラン（イベント占用）は、イベント実施を条件に1日あたり上限3時間までの占用が可能です。

※事前入稿による時間指定での放映の他、イベント盤より外部入力も可能です。

※当記載内容は予告なく変更される場合がございます。

※上記プラン以外の対応はいたしかねます。

★費用はすべて税別価格です。

★デジタルサイネージ放映終了後に請求書を発行いたしますので、放映完了月の翌月末までにお支払いください。

★3か月以上の長期放映となる場合、放映・掲出開始日の翌月末までに広告料全額をお支払いください。

広告やイベント告知に利用できるグラフィック型掲出メディアは、1階とB1階、それぞれ通行量の多い通りに面しています。このほか大屋根広場でのイベントに連動することも可能な大型ビジョンに広告放映が可能です。

なお、料金や仕様、条件等につきましては、別紙にてご案内しておりますので、ご希望の方は別途お問合せください。

デジタルサイネージ

室町3丁目地下歩道9面マルチビジョン

1F

江戸通り

中央通り

大屋根ビッグビジョン

B1F

室町3丁目地下歩道

新日本橋駅

三越前駅

室町3丁目地下歩道ビジョン

グラフィック型掲出メディア

1F

江戸通り

中央通り

江戸通りファサードピラー

エスカレーターピロティ柱巻

B1F

地下歩道エントランスピラー&ウォール

地下コンコースウォール

新日本橋駅

三越前駅

地下歩道エントランスピラーウォール

※デジタルサイネージご利用料金は会場利用料には含まれません。

プランに応じた放映料金を頂戴いたします。

※事前にお申込みが必要になります。イベント直前および当日の利用相談はご対応いたしかねますので、あらかじめご了承ください。

※入稿形式を含む詳細につきましては別途「メディア掲出ガイド」をご参照ください。

防災センター

<COREDO室町テラス>
●大屋根広場
●江戸通りファサード
●室町3丁目地下歩道
●地下歩道エントランス

日本橋室町三井タワー
防災センター

03-5201-8280

イベント中止時の当日連絡体制

※緊急性、重要度を考慮した上で、各担当への連絡を行う。

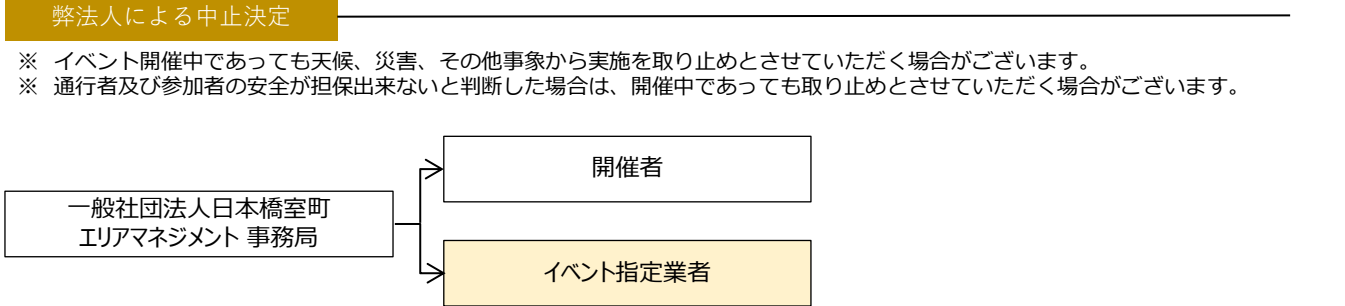
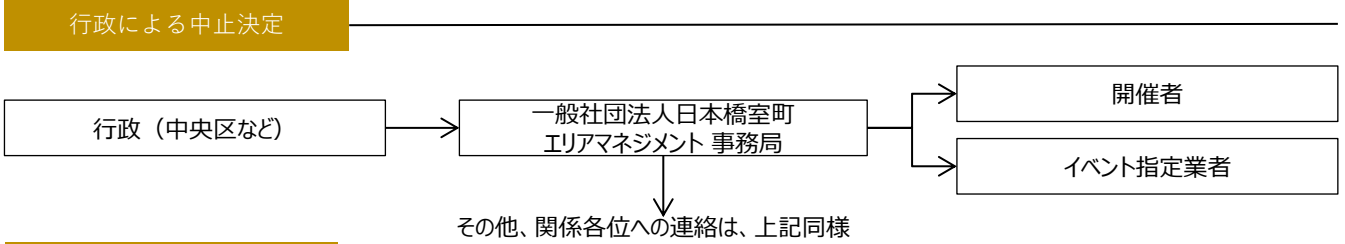
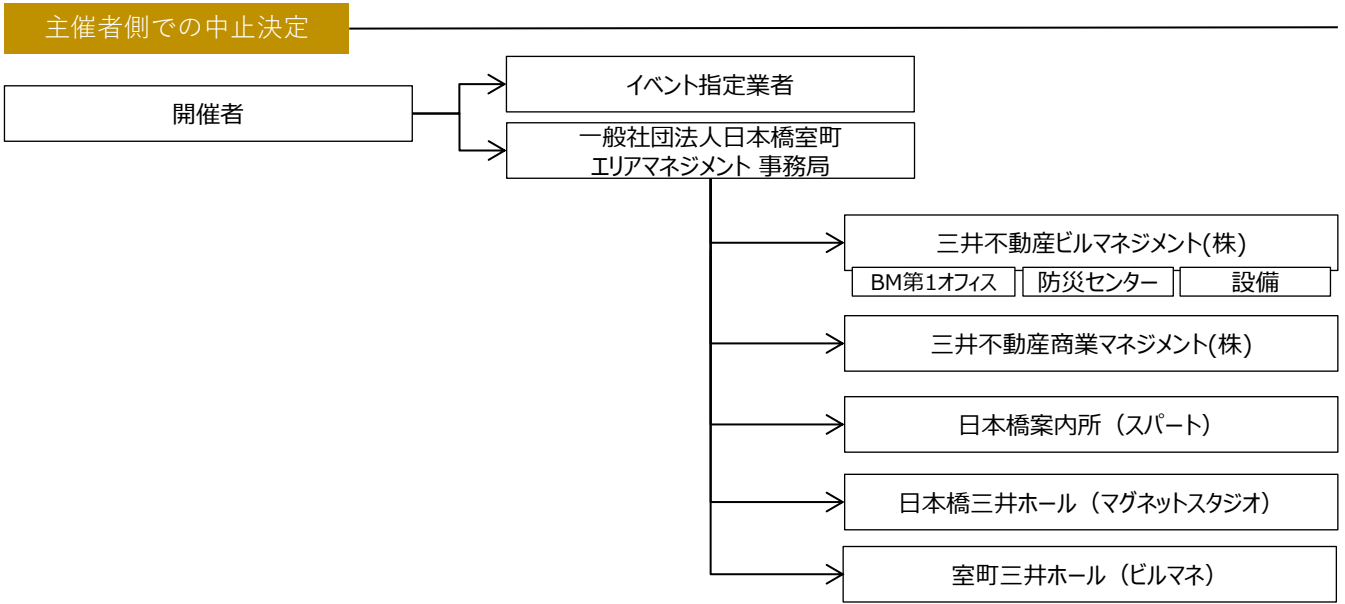

※ イベント開催中であっても天候、災害、その他事象から実施を取り止めとさせていただきます場合がございます。
 ※ 通行者及び参加者の安全が担保出来ないと判断した場合は、開催中であっても取り止めとさせていただきます場合がございます。

開催中の問い合わせ、緊急時対応（設備不具合、行列対応、事件、事故、火災、他）

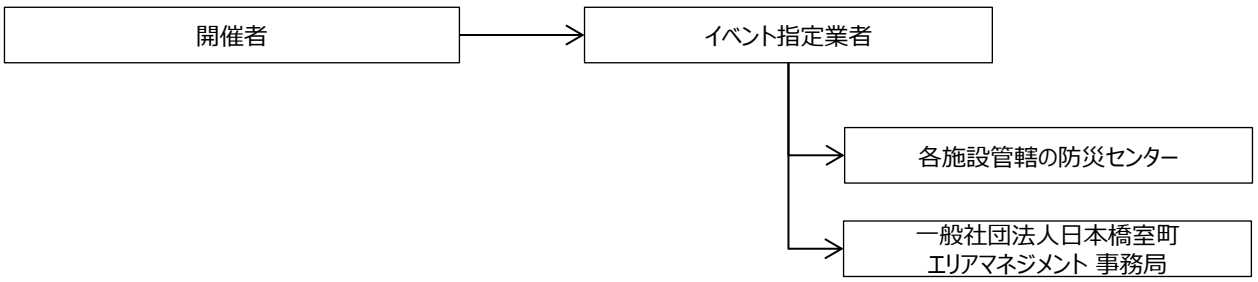

※ イベント開催中、中央区の判断により、開催中であっても取り止めとさせていただきます場合がございます。
 ※ 通行者及び参加者の安全が担保出来ないと判断した場合は、開催中であっても取り止めとさせていただきます場合がございます。